

andis

USE AND CARE



MODEL AGC/AGC2/AGI

Item pictured may differ from actual product
Das abgebildete Gerät kann sich vom eigentlichen Produkt unterscheiden
Il est possible que l'article sur la photo soit différent du produit réel
El artículo ilustrado puede diferir del producto real
Il prodotto reale può essere diverso da quello rappresentato
De Afbeelding kan verschillen van het werkelijke product
Item de foto poate diferi de produsul real
照图可能与实际产品不同

Form #100153 Printed in U.S.A.

REMOVING BLADE SET DEPOSE DU JEU DE CROUPES DESMONTAJE DEL JUEGO DE HOJAS ABNEHMEN DER SCHERKOPFEINHEIT

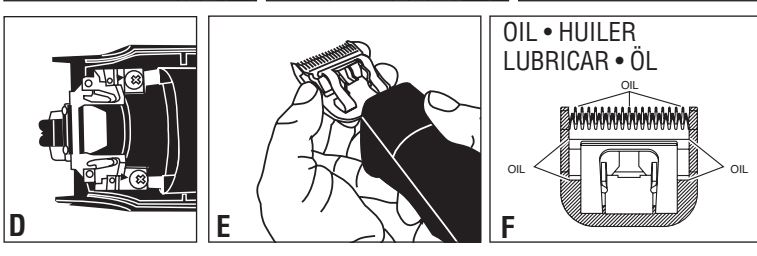
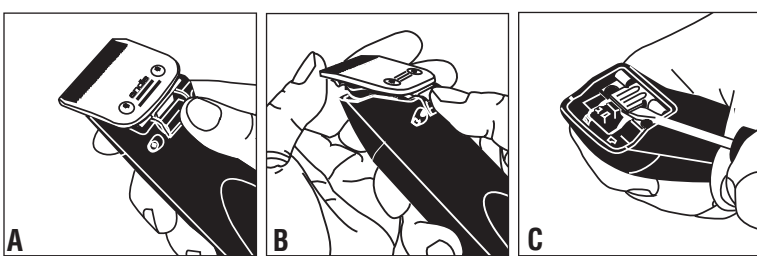

CHANGING THE BLADE DRIVE ASSEMBLY REEMPLAZO DEL ENTRENAMIENTO DE LA TÊTE DE COUPE REEMPLAZO DEL CONJUNTO DE ACCIONAMIENTO DE LAS HOJAS WECHSELN DES SCHERKOPFANTRIEBS

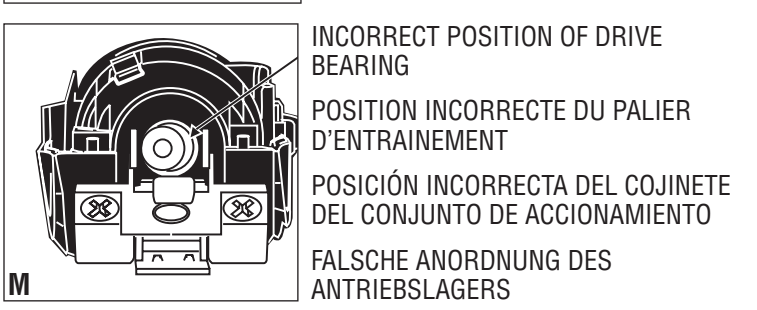
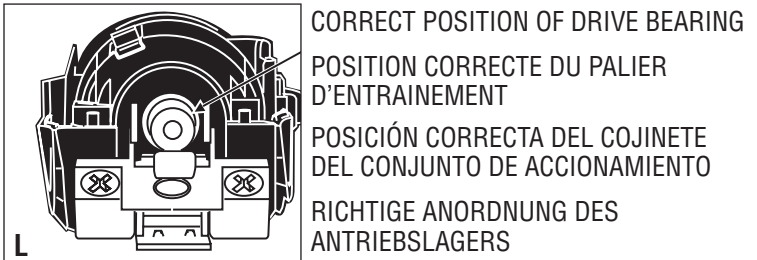
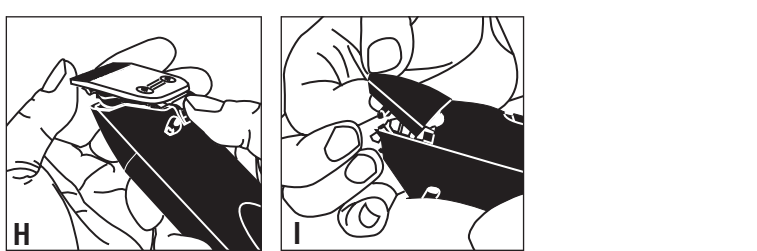

ENGLISH

Congratulations! You just went first class when you bought this Andis clipper. Careful workmanship and quality design have been the hallmarks of Andis products since 1922.

IMPORTANT SAFEGUARDS

When using an electrical appliance, basic precautions should always be followed, including the following: **Read all instructions before using the Andis clipper.** This product not for use by children.

DANGER: To reduce the risk of electric shock:

- Do not reach for an appliance that has fallen into water. Unplug immediately. **Never use clipper near water.**
- Do not use while bathing or in a shower.
- Do not place or store appliance where it can fall or be pulled into a tub or sink. Do not place in or drop into water or other liquid.
- Always unplug this appliance from the electrical outlet immediately after using. Unplug by holding and pulling on plug, not cord.
- Unplug this appliance before cleaning, removing, or assembling parts.

WARNING: To reduce the risk of burns, fire, electric shock, or injury to persons:

- An appliance should never be left unattended when plugged in.
- This appliance can be used by children aged from 8 years and above and persons with reduced physical, sensory or mental capabilities or lack of experience and knowledge if they have been given supervision or instruction concerning use of the appliance in a safe way and understand the hazards involved.
- Children shall not play with the appliance.
- Use this appliance only for its intended use as described in this manual. Do not use attachments not recommended by Andis.
- Never operate this appliance if it has a damaged cord or plug, if it is not working properly, if it has been dropped or damaged, or dropped into water. Return the appliance to an Andis Authorized Service Station for examination or repair.
- Keep the cord away from heated surfaces.
- Never drop or insert any object into any opening.
- Do not use outdoors or operate where aerosol (spray) products are being used or where oxygen is being administered.
- Do not use this appliance with a damaged or broken blade or comb, as injury to the skin may occur.
- Do not disconnect turn control to "0" then remove plug from outlet.
- WARNING:** During use, do not place or leave appliance where it may be (1) damaged by an animal or (2) exposed to the weather.
- Oil blades frequently.** Blades may become hot during use. Check often to prevent burning animal.
- Keep the appliance dry.

SAVE THESE INSTRUCTIONS

OPERATING INSTRUCTIONS

Please read the following instructions before using your new Andis clipper. Give it the care that a fine precision built instrument deserves and it will give you years of service. Plug cord into electrical outlet, operate 230-240 volt, 50 cycle AC electrical current or as noted on unit.

SPEED SELECTION

Your Andis clipper comes with either normal or normal AND high speed operation. Use the normal setting (#1) for most cutting needs. Use the high speed setting (#2) for cutting through heavy coats. To start clipper move switch button by pressing down on the lock mechanism and moving to the desired position. To stop, press down on the lock mechanism and move switch button back to original position. After using your Andis clipper, rewarp cord, and store in a safe place.

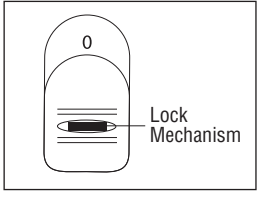

USER MAINTENANCE

Cleaning and user maintenance shall not be made by children without supervision.

The internal mechanism of your motor clipper has been permanently lubricated by the factory. Other than the recommended maintenance described in this manual, no other maintenance should be performed, except by Andis Company, or an Andis Authorized Service Station.

If the supply cord is damaged it must be replaced by the manufacturer, its service agent or similarly qualified persons in order to avoid a hazard.

REMOVING BLADE SET

To remove blade set, first make sure your clipper motor is switched "OFF". Push blade release mechanism under blade hinge (Diagram A). While holding down the blade release mechanism, push down on blade, then gently pull the blade forward (Diagram B), and slide it off the blade hinge. If your blade hinge should snap closed and is flush with the clipper, use a small standard screwdriver to pry the tongue of the hinge out (Diagram C). **NOTE:** Hair may accumulate in the front cavity of the housing under the blade. If this happens, you can clean out the hair by brushing out the cavity with a small brush or an old toothbrush while the blade is off the clipper (See Diagram G for location of cavity being referenced).

REPLACING BLADE SET

To replace or change your blade set, slide the blade bracket onto the hinge of the clipper (Diagram E) and with the clipper turned "ON", push the blade towards the clipper to lock into position.

BLADE TEMPERATURE

Due to the high speed nature of Andis clippers, please check for blade heat often, especially on close cutting blades. If blades are too hot, dip the blades only into Andis Blade Care Plus or apply Andis Cool Care Plus and then Andis Clipper Oil. If you have a detachable blade; unit, you can change your blade in order to maintain a comfortable temperature; using multiple blades of the same size is popular among groomers.

CARE AND SERVICING OF YOUR ANDIS CLIPPER BLADES

Blades should be oiled before, during, and after each use. If your clipper blades leave streaks or slow down, it's a sure sign blades need oil. Place a few drops of oil on the front and side of the cutter blades (Diagram F). Wipe excess oil off blades with a soft, dry cloth. Spray lubricants contain insufficient oil for good lubrication, but are an excellent clipper blade coolant. Always replace broken or nicked blades to prevent injury. You can clean the excess hair from your blades by using a small brush or worn out toothbrush. To clean the blades, we suggest to immerse the blades only into a shallow pan of Andis Clipper Oil, while the clipper is running. Any excess hair and dirt that has accumulated between the blades should come out. After cleaning, turn your clipper off and dry blades with a clean dry cloth and start clipping again. If upon cleaning your blades you find that the blades will still not cut, there may be a few fine pieces of hair trapped between the upper and lower blade. If this happens, you will need to snap the blade off the clipper. Proceed to slide the upper blade to one side, without loosening the tension spring or moving the upper blade completely out from under the tension spring (See Diagram G for position of blade). Wipe the surface between the blades clean with a dry cloth, then place a drop of clipper oil where the upper and lower blades meet and also in the guide slot of the tension spring (Diagram G). Now slide the upper blade to the opposite side of the lower blade and repeat this process. After completing this procedure, slide the upper blade, centering it over the lower blade. Handle or store your Andis clipper with the blades down so excess oil will not run into the clipper case

CHANGING THE BLADE DRIVE ASSEMBLY

If your clipper blades no longer cut properly (be sure to try more than one blade, since the blade currently being used may be dull), it could be that your blade drive assembly needs replacement.

- To change the blade drive assembly:**
- Remove blade set (Diagram H).
 - Remove drive cap (Diagram I).
 - Remove blade drive mounting screws (Diagram J).
 - NOTE:** Before removing blade drive assembly, note the way it is positioned (This will help you in reassembly). Remove blade drive assembly (Diagram K).
 - Drive bearing should be at its lowest position, if not, move it with your finger to lowest position (Diagrams L & M).
 - Put on the drive assembly, align screw holes and press down (Diagram K).
 - Reassemble blade drive by mounting screws (Diagram J).
 - Replace drive cap (Diagram I).
 - Replace blade set (Diagram H).

FACTORY REPAIR SERVICE

When the blades of your Andis clipper become dull after repeated use, it is advised to purchase a new set of blades available through your Andis supplier or through an Andis Authorized Service Station.

CORRECT DISPOSAL OF THIS PRODUCT

This marking indicates that this product should not be disposed with other household wastes throughout the EU. To prevent possible harm to the environment or human health from uncontrolled waste disposal, recycle it responsibly to promote the sustainable reuse of material resources. To return your used device, please use the return and collection systems or contact the retailer where the product was purchased. They can take this product for environmental safe recycling.



FRANCAIS

Toutes nos félicitations pour l'achat d'une tondeuse Andis, un outill de toute première qualité. Depuis 1922, les produits Andis sont synonymes de fabrication soignée et conception haut de gamme.

MESURES DE PRECAUTION IMPORTANTES

Avant de mettre en marche la tondeuse Andis, bien lire toutes les instructions et, comme pour tout appareil électrique, l'utiliser en prenant systématiquement les mesures de précaution de base. Ce produit ne doit pas être utilisé par les enfants.

DANGER : Pour réduire le risque de décharge électrique :

- Lorsqu'un appareil électrique est tombé dans de l'eau ne pas le saisir à main nue sans l'avoir préalablement débranché. **Ne jamais utiliser la tondeuse à proximité d'eau.**
- Ne pas utiliser d'appareil électrique lorsqu'on prend un bain ou une douche.
- Ne pas poser ou entreposer un appareil électrique à un endroit d'où il risque de tomber ou d'être projeté dans une baignoire ou un lavabo. Ne pas le plonger ou le faire tomber dans l'eau ou dans un autre liquide.
- Après utilisation, débrancher systématiquement tout appareil électrique de la prise d'alimentation. Pour débrancher l'appareil, saisir et tirer la fiche, et non le cordon.
- Débrancher tout appareil électrique avant de le nettoyer et d'y monter ou d'en démonter des pièces.

AVERTISSEMENT : Pour réduire les risques de brûlure, d'incendie, de décharge électrique ou de blessure :

- Ne jamais laisser sans surveillance un appareil électrique branché.
- Cet appareil peut être utilisé par des enfants âgés de 8 ans minimum et des personnes présentant un handicap physique, sensoriel ou mental ou un manque d'expérience et de connaissances à condition d'avoir fait l'objet de la supervision ou reçu les instructions concernant l'utilisation de l'appareil de manière sûre et d'en comprendre les dangers.
- Cet appareil n'est pas un jouet à laisser entre les mains des enfants.
- Ne se servir de cet appareil qu'aux fins décrites dans le présent manuel. Ne pas utiliser d'accessoires non recommandés par Andis.
- Ne jamais utiliser l'appareil si son cordon ou la prise d'alimentation sont endommagés, s'il ne fonctionne pas normalement, si on l'a fait tomber à terre, endommagé ou laissé tomber dans de l'eau. Renvoyer l'appareil à un centre d'entretien Andis pour qu'il y soit examiné et réparé.
- Tenir le cordon d'alimentation à distance des surfaces chaudes.
- Ne jamais laisser pénétrer ou introduire quoi que ce soit dans l'un quelconque des orifices de l'appareil.
- Ne pas utiliser l'appareil à l'extérieur ou le faire fonctionner près d'un endroit où l'on pulvérise des produits en aérosol ou l'on administre de l'oxygène.
- Sous peine de lésions cutanées, ne pas utiliser la tondeuse dont un peigne est endommagé ou une tête de coupe brisée.
- Pour débrancher la tondeuse, mettre la commande à «Off» (arrêt) et retirer la fiche de la prise d'alimentation.
- AVERTISSEMENT :** Lorsqu'on utilise la tondeuse, ne pas la placer ou la laisser à un endroit où elle 1) risquerait être endommagée par un animal, ou 2) serait exposée aux intempéries.
- Graisser fréquemment les têtes de coupe.** L'utilisation de l'appareil entraîne un échauffement des têtes de coupe. Les vérifier souvent afin d'éviter de brûler l'animal.
- Garder l'appareil au sec.

CONSERVER CES INSTRUCTIONS

MODE D'EMPLOI

Lire les directives ci-après avant d'utiliser la tondeuse Andis. Afin d'un tirer des années de bons services, traiter avec tout le soin que mérite tout instrument de précision. Enrichir le cordon dans une prise de courant alternatif de 230-240, 50 Hz ou conforme aux indications figurant sur l'appareil.

SÉLECTION DE LA VITESSE

La tondeuse Andis est conçue avec un réglage de vitesse normale ou un réglage de vitesse normale ET un réglage de grande vitesse (N° 2) pour le coupe à travers de mantes gras. Utiliser la grande vitesse (2) pour couper les robes épaisses. Pour débrancher la tondeuse, déplacer l'interrupteur en appuyant sur le mécanisme de verrouillage jusqu'à la position soustraite. Pour arrêter, appuyer sur le mécanisme de verrouillage et ramener l'interrupteur à sa position initiale. Après utilisation, enrouler le cordon et ranger la tondeuse en lieu sûr.

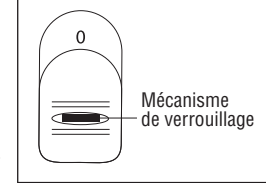

ENTRETIEN

Le nettoyage et la maintenance utilisateur ne doivent pas être confiés à des enfants sans supervision.

Le mécanisme intérieur de la tondeuse a reçu un graissage permanent en usine. A part les opérations recommandées et décrites dans le présent manuel, l'entretien doit être effectué par la société Andis ou par un centre d'entretien agréé Andis.

Si le cordon d'alimentation est endommagé, pour éviter tout risque, le faire remplacer par le fabricant, son agent d'entretien ou une personne de compétence équivalente.

RETRAIT DU JEU DE TÊTES DE COUPE

Avant de retirer le jeu de têtes de coupe, s'assurer que le moteur de la tondeuse est arrêté. Pousser le mécanisme de libération des têtes de coupe sous la charnière de tête de coupe (Diagramme A). Tout en tenant le mécanisme de libération des têtes de coupe enfoncé, appuyer sur la tête de coupe, puis la glisser doucement vers l'avant (Diagramme B) et la déloger de la charnière. Si la charnière est fermée et qu'elle affleure avec la tondeuse, utiliser un petit tournevis pour déloger la languette de la charnière (Diagramme C). **REMARQUE:** Des poils peuvent s'accumuler dans la cavité en avant de la tondeuse, sous la tête de coupe. Dans ce cas, il est possible de nettoyer la cavité avec une petite brosse ou une brosse à dents usagée alors que la tête de coupe est retirée de la tondeuse (voir l'emplacement de la cavité sur le Diagramme D).

REEMPLACEMENT OU CHANGEMENT DE JEU DE TÊTES DE COUPE

Pour remplacer ou changer le jeu de têtes de coupe, glisser le support de tête de coupe sur la charnière de la tondeuse (Diagramme E), avec la tondeuse en marche, pousser la tête de coupe vers la tondeuse pour la bloquer en position.

TEMPÉRATURE DE LA TÊTE DE COUPE

Étant donné la grande vitesse des tondeuses Andis, contrôlez souvent la chaleur sur les têtes de coupe et sur le dessous des têtes ou si leur mouvement se ralentit, c'est un signe certain de manque de graissage. Mettre quelques gouttes d'huile sur l'avant et sur les côtés des têtes de coupe (Diagramme F). Essuyer l'excès d'huile avec un chiffon doux et sec. Les lubrifiants en aérosol ne contiennent pas assez d'huile pour permettre un bon graissage, mais ils constituent un excellent produit pour nettoyer les têtes de coupe de tondeuse. Remplacer systématiquement toute tête de coupe brisée ou entaillée, afin de ne pas risquer d'être blessé. On peut enlever l'excès de poils pris dans les têtes de coupe à l'aide d'une petite brosse ou d'une vieille brosse à dents.

Pour nettoyer les têtes de coupe, il est conseillé de les plonger (les têtes de coupe uniquement) dans un récipient peu profond d'huile pendant que la tondeuse tourne. Cela suffit à éliminer les poils et la saleté accumulés entre les têtes de coupe. Après ce nettoyage, mettre la tondeuse hors tension et sécher les têtes de coupe avec un chiffon doux propre, et répandre la tonte. Si après avoir nettoyé les têtes de coupe on constate qu'elles ne coupent toujours pas, il se peut qu'il reste des débris de poils entre les têtes de coupe. En ce cas, on doit éjecter la tête de coupe de la tondeuse. Faire glisser latéralement la tête de coupe supérieure, sans détendre le ressort de traction ni sortir complètement la tête de coupe supérieure (Diagramme K). Après avoir retiré la tête de coupe supérieure, la nettoyer et inspecter la surface de contact de la tête de coupe supérieure et de la tête de coupe inférieure ainsi que dans la rainure de guidage du ressort (Diagramme K). Puis, faire glisser la tête de coupe supérieure jusqu'à l'autre extrémité de la tête de coupe inférieure et régler les opérations. Puis, faire glisser la tête de coupe supérieure pour la remettre par rapport à la tête de coupe inférieure. Tenir ou entreposer la tondeuse Andis têtes de coupe vers le bas, de manière que l'excès d'huile ne coule pas dans le boîtier.

REEMPLACEMENT DE L'ENTRENAMIENTO DE LA TÊTE DE COUPE

Si les têtes de coupe de la tondeuse ne coupent plus suffisamment (veiller à essayer plusieurs, car lo tranchant de celle qui est montée peut être émoussé), il se peut que l'entraînement doive être remplacé.

Pour remplacer l'entraînement :

- Retirer le jeu de têtes de coupe (Diagramme H).
- Déposer le couvercle de l'entraînement (Diagramme I).
- Déposer les vis de fixation de l'entraînement (Diagramme J).
- NOTA:** Avant de déposer l'entraînement, en noter la position (pour faciliter le remontage). Retirer l'entraînement (Diagramme K).
- Le palier d'entraînement doit être en position la plus basse, sinon l'y placer avec le doigt (Diagrams L et M).
- Poser un entraînement neuf, aligner les trous des vis et le mettre en place (Diagramme K).
- Reposer les vis de fixation de l'entraînement (Diagramme J).
- Reposer le couvercle de l'entraînement (Diagramme I).
- Reposer la tête de coupe (Diagramme H).

SERVICE DE RÉPARATION EN USINE

Dès que les têtes de coupe de la tondeuse Andis s'émoussent suite à une utilisation répétée, il est recommandé d'acheter un nouveau jeu de têtes de coupe chez un fournisseur Andis ou dans un centre de SAV agréé par Andis. Pour faire réparer ou entretenir la tondeuse, emballer celle-ci soigneusement et renvoyer.

MISE AU REBUT CORRECT DE CE PRODUIT

Cette marque indique que ce produit ne doit pas être mis au rebut avec les déchets ménagers à travers l'UE. Pour éviter tout risque pour l'environnement ou la santé de l'homme résultant d'une mise au rebut non contrôlée des déchets, recyclez l'appareil responsable pour promouvoir la réutilisation durable des ressources matérielles. Pour retourner l'appareil usagé, utilisez les systèmes de retour et de collecte ou contactez le détaillant chez lequel le produit a été acheté. Il pourra récupérer ce produit pour se charger de son recyclage sans risque pour l'environnement.



ESPAÑOL

¡Enhorabuena! Al comprar esta recortadora Andis usted ha adquirido un producto de primera clase. Una esmerada fabricación y un diseño de calidad vienen siendo el distintivo de los productos Andis desde 1922.

PRECAUCIONES IMPORTANTES

Cuando se utiliza cualquier aparato eléctrico hay que observar siempre unas precauciones básicas, incluyendo la siguiente: **leer cuidadosamente todas las instrucciones antes de utilizar la recortadora Andis.** Este producto no debe ser usado por niños.

PELIGRO: A fin de reducir el riesgo de descarga eléctrica:

- No toque el aparato si éste ha caído al agua. Desenchúfelo inmediatamente. **Nunca use la recortadora cerca de donde haya agua.**
 - No utilice el aparato dentro de la bañera ni en la ducha.
 - No deje ni guarde el aparato en ningún lugar desde el que pueda caer o deslizarse dentro de la bañera o del lavabo. No lo sumerja ni lo deje caer en agua ni en ningún otro líquido.
 - Siempre que termine de utilizar el aparato, desenchúfelo inmediatamente del tomacorriente. Para desconectar la recortadora sostenga el enchufe y sáquelo del tomacorriente; no tire del cable.
 - Desenchufe el aparato antes de proceder a su limpieza, y antes de quitar o montar alguna de las piezas.
- ## ADVERTENCIA: A fin de reducir el riesgo de quemaduras, incendio, descarga eléctrica o lesiones observe las siguientes normas:
- Un aparato eléctrico no debe dejarse bajo ningún concepto desatendido mientras está enchufado.
 - Este artefacto puede ser utilizado por niños de 8 años de edad y más, y por personas con capacidades físicas, sensoriales o mentales reducidas, o con falta de experiencia y conocimientos, siempre y cuando hayan recibido supervisión o instrucciones referentes al uso del artefacto de manera segura, y comprendan los peligros involucrados.
 - Los niños no deben jugar con el artefacto.
 - Utilice este aparato únicamente para los fines a los que ha sido destinado, según lo indicado en este manual. No utilice accesorios que no hayan sido recomendados por Andis.
 - En ningún caso ponga en marcha este aparato si el cable o el enchufe están estropeados, si no funcionan correctamente, si ha caído o ha sufrido daños, o si ha entrado en contacto con agua. Lleve el aparato a un centro de servicio autorizado de Andis para que sea allí examinado y reparado.
 - Mantenga el cable alejado de las superficies calientes.
 - No deje caer ni introduzca ningún objeto en ninguna de las aberturas que presenta el aparato.
 - No utilice este aparato al aire libre ni lo ponga en funcionamiento en lugares donde estén siendo utilizados productos en aerosol o donde se esté administrando oxígeno.
 - No utilice el aparato si alguna de las hojas o de los peines están dañados o rotos, ya que pueden producirse heridas en la piel.
 - Para desconectar el aparato, póngalo en la posición "0", y continuación quite el enchufe del tomacorriente.
 - ADVERTENCIA:** Mientras utilice este aparato, (1) póngalo fuera del alcance de cualquier animal que pueda causarle daños y (2) no lo deje a la intemperie.
 - Lubrique las hojas frecuentemente con aceite.** Es posible que se calienten las hojas mientras se usa la recortadora. Revíselas con frecuencia para no quemar al animal.
 - Mantenga el aparato seco.

GUARDE ESTAS INSTRUCCIONES

MODO DE EMPLEO

Lea las siguientes instrucciones antes de utilizar su nueva recortadora Andis. Trate el aparato con el cuidado que un instrumento controlado con gran precisión se merece, y le brindará un excelente funcionamiento durante años. Conecte el cable a un tomacorriente eléctrico que funcione a 230-240 voltios CA, o según aparezca indicado en el aparato.

SELECCIÓN DE LA VELOCIDAD

Su recortadora Andis permite un funcionamiento a velocidad normal o bien, a velocidad normal y alta. Utilice el ajuste normal (N° 1) para la mayoría de las necesidades de corte. Utilice el ajuste de alta velocidad (N° 2) para cortar a través de mantos gruesos. Para arrancar la recortadora, mueva el botón interruptor presionando el mecanismo de cierre hacia abajo y moviéndolo a la posición desada. Para detenerla, presione el mecanismo de cierre hacia abajo y volver a mover el botón interruptor a la posición original. Después de utilizar su recortadora Andis, vuelva a enrollar el cable y almacénala en un lugar seguro.



MANTENIMIENTO POR PARTE DEL USUARIO

La limpieza y el mantenimiento por parte del usuario no deberán ser realizados por niños sin la debida supervisión.

El mecanismo interno de la recortadora motorizada ha sido lubricado de forma permanente en fábrica. Aparte del mantenimiento recomendado que se describe en este manual, no debe realizarse ningún otro mantenimiento, excepto por parte de Andis Company o por un centro de servicio autorizado Andis.

Si el cable eléctrico está dañado, es necesario que lo reemplace el fabricante, el agente de servicio o alguna otra persona con similar capacidad técnica, para evitar situaciones de riesgo.

DESMONTAJE DEL JUEGO DE HOJAS

Para desmontar el juego de hojas, asegurese primero de que el motor de la recortadora está colocado en la posición "OFF". Presione el mecanismo de liberación de la hoja debajo de la bisagra de la hoja (Figura A). Mientras mantiene presionado el mecanismo de liberación de la hoja, presione la hoja y luego suavemente mueva la hoja hacia adelante (Figura B), y deslicela para que salga de la bisagra de la hoja. Si la bisagra de la hoja se cierra automáticamente para quedar a ras con la recortadora, use un pequeño destornillador estándar para levantar la lengüeta de la bisagra (Figura C). **NOTA:** Es posible que se acumule pelo en la cavidad frontal de la caja, debajo de la hoja. En caso de ocurrir esto, puede eliminar el pelo cepillando la cavidad con un cepillo pequeño o un cepillo de dientes usado mientras la hoja está desmontada de la recortadora (en la Figura D podrá ver la ubicación de la cavidad a la que se hace referencia).

REEMPLAZO O CAMBIO DEL JUEGO DE HOJAS

Para reemplazar o cambiar el juego de hojas, deslice el soporte de la hoja sobre la bisagra de la recortadora (Figura E) y con la recortadora encendida, empuje la hoja hacia la recortadora para bloquearla en posición.

TEMPERATURA DE LA HOJA

Debido a la naturaleza de alta velocidad de las recortadoras Andis, verifique el calor de la hoja con frecuencia, especialmente para el caso de hojas de corte al ras. Si las hojas están demasiado calientes, retire el aceite y aplique un poco de aceite en la parte delantera y en los lados de las hojas de corte (Figura F). Limpie el exceso de aceite de las hojas con un paño seco y suave. Los lubricantes en aerosol no contienen la cantidad de aceite suficiente para llevar a cabo una buena lubricación, pero constituyen un excelente sistema de enfriamiento para la recortadora. A fin de evitar lesiones, cambie siempre las hojas que están rotas o melladas. Se puede limpiar el pelo que queda en las hojas con un cepillo pequeño o con un cepillo de dientes usado. Para limpiar las hojas recomendamos que se sumerjan **solamente las hojas** en un recipiente poco profundo con aceite para recortadoras Andis mientras la tondeuse se halla en funcionamiento. De esta forma se desprenderán la sociedad y los pelos que se hayan acumulado entre las hojas. Después de limpiarla, apague la recortadora, seque las hojas con un paño limpio y seco y ya puede volver a cortar el pelo. Si después de limpiar las hojas resulta que éstas siguen sin cortar, puede que haya un pedacito de pelo suelto que se ha quedado en el pelo cepillando la cavidad con un cepillo pequeño o un cepillo de dientes usado mientras la hoja está desmontada de la recortadora (en la Figura D podrá ver la ubicación de la cavidad a la que se hace referencia).

CUIDADO Y MANTENIMIENTO DE LAS HOJAS DE LA RECORTADORA ANDIS

Las hojas deben ser lubricadas antes, durante y después de cada uso. Si las hojas de la recortadora dejan marcas o si el aparato funciona de forma más lenta, es casi seguro que las hojas necesitan ser engrasadas. Aplique unas gotas de aceite en la parte delantera y en los lados de las hojas de corte (Figura F). Limpie el exceso de aceite de las hojas con un paño seco y suave. Los lubricantes en aerosol no contienen la cantidad de aceite suficiente para llevar a cabo una buena lubricación, pero constituyen un excelente sistema de enfriamiento para la recortadora. A fin de evitar lesiones, cambie siempre las hojas que están rotas o melladas. Se puede limpiar el pelo que queda en las hojas con un cepillo pequeño o con un cepillo de dientes usado. Para limpiar las hojas recomendamos que se sumerjan **solamente las hojas** en un recipiente poco profundo con aceite para recortadoras Andis mientras la tondeuse se halla en funcionamiento. De esta forma se desprenderán la sociedad y los pelos que se hayan acumulado entre las hojas. Después de limpiarla, apague la recortadora, seque las hojas con un paño limpio y seco y ya puede volver a cortar el pelo. Si después de limpiar las hojas resulta que éstas siguen sin cortar, puede que haya un pedacito de pelo suelto que se ha quedado en el pelo cepillando la cavidad con un cepillo pequeño o un cepillo de dientes usado mientras la hoja está desmontada de la recortadora (en la Figura D podrá ver la ubicación de la cavidad a la que se hace referencia).

CÓMO CAMBIAR EL CONJUNTO DE ACCIONAMIENTO DE LA HOJA

Si las hojas de su recortadora ya no cortan bien, puede que haya que cambiar el conjunto de accionamiento de la hoja, pero antes pruebe con otras hojas, ya que es posible que la que usted viene utilizando haya perdido el filo.

Para cambiar el conjunto de accionamiento de la hoja:

- Quite el juego de hojas (Figura H).
- Quite la tapa del conjunto de accionamiento (Figura I).
- Quite los tornillos de montaje del conjunto de accionamiento de la hoja (Figura J).
- NOTA:** Antes de quitar el conjunto de accionamiento de la hoja fíjese en cómo está colocado, ya que esto le ayudará luego a volver a instalarlo, a continuación extraiga dicho conjunto (Figura K).
- El cojinete del conjunto de accionamiento debe estar en la posición más baja; si no así, muévelo con el dedo a dicha posición (Figuras L y M).
- Monte el nuevo conjunto de accionamiento, alinee los orificios para los tornillos y empuje hacia abajo (Figura K).
- Introduzca los tornillos de montaje para volver a montar el conjunto de accionamiento de la hoja (Figura J).
- Vueva a colocar en su lugar la tapa del conjunto de accionamiento (Figura I).
- Vuelva a montar la hoja (Figura H).

SERVICIO DE REPARACIÓN EN FÁBRICA

Cuando las hojas de su recortadora Andis pierdan el filo después de un uso repetido, se aconseja comprar un conjunto nuevo de hojas, disponible por medio de su proveedor Andis o por medio de un centro de servicio autorizado de Andis.

ELIMINACIÓN ADECUADA DE ESTE PRODUCTO

Esta marca indica que este producto no se debe desechar con otros residuos domésticos a lo largo de la Unión Europea. Para evitar un posible daño al medio ambiente o a la salud humana debido a la eliminación descontrolada de residuos, recicle el producto responsablemente para promover el reuso sostenible de recursos materiales. Si desea devolver su dispositivo usado, por favor use el sistema de devolución y recolección o comuníquese con el minorista donde compró el producto. Ellos pueden recibir el producto para un reciclado inocuo al medio ambiente.



DEUTSCH

Glückwünsche – Mit der Andis-Schermaschine haben Sie einen erstklassigen Kauf gemacht. Sorgfältige Verarbeitung und erstklassige Konstruktion sind seit 1922 das Kennzeichen der Andis-Produkte.

WICHTIGE VORSICHTSMASSNAHMEN

Bei der Verwendung von elektrischen Geräten müssen stets einige grundlegende Sicherheitsregeln befolgt werden; u. a. **müssen alle Bedienungsanleitungen vor der Inbetriebnahme der Andis-Schermaschine gelesen werden.** Dieses Gerät darf nicht von Kindern verwendet werden.

ACHTUNG: Beachten Sie Folgendes, um das Risiko eines elektrischen Schlags zu verringern:

- Nicht nach einem Gerät greifen, das in Wasser gefallen ist. **Sofort den Stecker aus der Steckdose ziehen.**
 - Nicht während des Badens oder in der Dusche verwenden.
 - Das Gerät nicht an einem Platz ablegen oder aufbewahren, an dem es in eine Wanne oder ein Waschbecken fallen oder hineingezogen werden kann. Das Gerät nicht in Wasser oder eine andere Flüssigkeit fallen lassen oder eintauchen.
 - Das Netzkabel dieses Geräts immer sofort nach Gebrauch aus der Steckdose ziehen. Das Gerät am Stecker und nicht am Kabel aus der Steckdose ziehen.
 - Vor dem Reinigen, Ausbauen oder Zusammenbauen von Teilen den Netzstecker aus der Steckdose ziehen.
- ## ACHTUNG: Zur Verminderung des Risikos von Verbrennungen, Feuer, elektrischem Schlag oder Körperverletzungen ist Folgendes zu beachten:
- Ein mit dem Stromnetz verbundenes Gerät niemals unbeaufsichtigt lassen.
 - Die Nutzung dieses Geräts durch Kinder ab 8 Jahren und durch Personen, die eingeschränkte körperliche, sensorische oder geistige Fähigkeiten aufweisen bzw. fehlende Erfahrung und Kenntnis im Umgang mit diesem Gerät haben, ist zulässig, sofern solche Personen beaufsichtigt werden bzw. in Bezug auf die sichere Bedienung des Geräts eingewiesen wurden und die damit verbundenen Risiken verstehen.
 - Kinder müssen beaufsichtigt werden, um zu gewährleisten, dass sie nicht mit dem Gerät spielen.
 - Das Gerät nur für die in diesem Handbuch beschriebenen Einsatzzwecke verwenden. Keine nicht von Andis empfohlenen Zubehöreile verwenden.
 - Dieses Gerät darf nicht betrieben werden, wenn Netzkabel oder Netzstecker beschädigt sind, wenn es nicht ordnungsgemäß funktioniert, wenn es zu Boden gefallen ist oder beschädigt wurde oder wenn es in Wasser gefallen ist. Das Gerät in solchen Fällen zur Diagnose und Reparatur an eine Andis-Kundendienststelle einschicken.
 - Das Netzkabel von heißen Oberflächen fernhalten.
 - Es dürfen in keine der Öffnungen fremde Objekte eingeführt werden.
 - Das Gerät nicht im Freien, nicht zusammen mit Aerosolprodukten (Sprays) und nicht an Orten verwenden, wo Sauerstoff verabreicht wird.
 - Das Gerät darf nicht mit einem beschädigten oder abgebrochenen Scherkopf bzw. Kamm verwendet werden, da dies zu Hautverletzungen führen kann.
 - Das Gerät vom Netz zu trennen, den Hauptschalter auf "0" stellen und den Netzstecker aus der Steckdose ziehen.
 - ACHTUNG:** Während des Gebrauchs das Gerät nicht an einem Ort ablegen, wo es (1) von einem Tier beschädigt werden kann oder (2) der Witterung ausgesetzt ist.
 - Die Scherköpfe häufig ölen,** da sie während des Gebrauchs heiß werden können, und oft prüfen, um Verbrennungen am Tier zu verhindern.
 - Das Gerät trocken halten.

DIESE ANLEITUNG AUFBEWAHREN

BETRIEBSANLEITUNGEN

Bitte lesen Sie sich folgende Anleitungen vor dem Gebrauch Ihrer neuen Andis-Schermaschine durch. Bitte pflegen und warten Sie dieses Präzisionsinstrument gut, damit es Ihnen viele Jahre zum Einsatz zur Verfügung steht. Schließen Sie das Gerät an einer elektrischen Steckdose mit einer Spannung von 230-240 Volt

ITALIANO
<p>Congratulazioni! Questa tosatrice Andis è un articolo di prima classe. Lavorazione curata e design di qualità sono le caratteristiche distintive dei prodotti Andis sin dal 1922.</p> <p>IMPORTANTI MISURE DI SICUREZZA L'uso di qualsiasi apparecchio elettrico è soggetto ad alcune precauzioni di fondo, incluse quelle elencate sotto. Leggere tutte le istruzioni prima di usare la tosatrice Andis. Questo prodotto non deve essere usato dai bambini.</p> <p>PERICOLO! Per ridurre il rischio di folgorazione:</p> <ol style="list-style-type: none">Non toccare alcun apparecchio elettrico in acqua e scollegare immediatamente la spina dalla presa elettrica Non usare mai la tosatrice in prossimità dell'acqua. Non usare apparecchi elettrici mentre si fa il bagno o la doccia. Non appoggiare né conservare l'apparecchio su superfici dalle quali possa cadere o essere tirato nella vasca o nel lavandino. Non immergerlo né farlo cadere in acqua o in un altro liquido. Scollegare sempre l'apparecchio dalla presa elettrica immediatamente dopo l'uso. Scollegare affermando e tirando la spina, non il cavo. Scollegare sempre l'apparecchio dalla rete elettrica prima della pulizia e della rimozione o dell'assemblaggio dei componenti. <p>AVVERTENZA – Per limitare il rischio di ustioni, incendio, folgorazione o lesioni:</p> <ol style="list-style-type: none">L'apparecchio non deve mai essere lasciato incustodito mentre è collegato alla presa elettrica. Questa unità può essere utilizzata da bambini di età superiore a 8 anni, e da persone con abilità mentali, sensoriali, o fisiche ridotte, o mancata esperienza e conoscenza, sempre che tali persone ricevono supervisione o istruzione per l'uso dell'unità in modo sicuro e che ne comprendono i pericoli. È necessario sorvegliare i bambini per garantire che non giochino con l'apparecchio. Impiegare l'apparecchio solamente per l'uso previsto, come descritto nel presente manuale. Usare solamente gli accessori consigliati dalla Andis. Non usare l'apparecchio se il cavo o la spina sono danneggiati, se funziona male, se è stato danneggiato, oppure se è caduto per terra o in acqua. Inviarlo a un centro di assistenza Andis per l'ispezione e l'eventuale riparazione. Tenere il cavo elettrico lontano dalle superfici calde. Non lasciar cadere l'apparecchio né inserire alcun oggetto nelle eventuali aperture. Non usare l'apparecchio all'aperto, in presenza di prodotti spray (aerosol) o durante la somministrazione di ossigeno. Non usare l'apparecchio se la lama o il pettine sono danneggiati o rotti, pena possibili lesioni cutanee. Per scollegare il prodotto dalla rete, togliere la spina dalla presa solo dopo averlo spento (interruttore in posizione "0"). AVVERTENZA – Durante l'uso, non collocare o lasciare l'apparecchio in una ubicazione dove sia esposto (1) al possibile danneggiamento da parte di un animale o (2) alle intemperie. Lubrificare le lame frequentemente. Le lame possono diventare calde durante l'uso. Controllare spesso per evitare di ustionare l'animale. Tenere l'apparecchio asciutto. <p>CONSERVARE QUESTE ISTRUZIONI</p> <p>ISTRUZIONI PER L'USO</p> <p>Si prega di leggere le seguenti istruzioni prima di usare la nuova tosatrice Andis. Riservandole le cure destinate a uno strumento di precisione, funzionerà per anni senza problemi. Inserire la spina del cavo di alimentazione in una presa elettrica CA a 230-240 V, 50 Hz o avente le caratteristiche indicate sull'unità.</p> <p>SELEZIONE DELLA VELOCITÀ</p> <p>La tosatrice Andis ha una o due velocità: normale oppure normale E alta velocità. Usare la velocità normale (n. 1) per la maggior parte dei tagli, usare la velocità elevata (n. 2) quando i capelli sono lotti. Per avviare la tosatrice, premere verso il basso sul selettore situato sul meccanismo di bloccaggio e portare il selettore nella posizione desiderata. Per arrestare la tosatrice, premere verso il basso sul meccanismo di bloccaggio e riportare il selettore nella posizione originale. Dopo aver usato la tosatrice Andis, riavvolgere il cavo e riporla in un posto sicuro.</p> <p>MANUTENZIONE DA PARTE DELL'UTENTE</p> <p>La pulizia e la manutenzione non dovranno essere eseguite da bambini senza supervisione.</p> <p>Il motore della tosatrice è stato lubrificato permanentemente in fabbrica. Ad eccezione della manutenzione ordinaria qui descritta, non sono previsti altri interventi da parte dell'utente. L'eventuale manutenzione straordinaria va affidata alla Andis Company o ad un centro di riparazione autorizzato dalla Andis.</p> <p>Se il cavo di alimentazione risulta danneggiato, va sostituito dal fabbricante, un suo agente autorizzato o da personale parimenti qualificato.</p> <p>RI-MOZIONE DELLA SERIE DI LAME</p> <p>Prima di rimuovere la serie di lame, accertarsi che il motore della tosatrice sia spento. Premere sul meccanismo di sgancio delle lame che si trova sotto la cerniera delle lame (Figura A). Mentre si tiene premuto il meccanismo di sgancio, spingere sulle lame, quindi tirarle delicatamente in avanti (Figura B) e farle scorrere fuori dalla cerniera. Se la cerniera delle lame dovesse chiudersi con uno scatto a filo della tosatrice, usare un piccolo cacciavite normale per far leva sulla linguetta della cerniera ed aprirla (Figura C). NOTA: nella cavità anteriore della cave, sotto le lame, possono accumularsi residui di peli. In questo caso, è possibile eliminarli spazzolando la cavità con una piccola spazzola o un vecchio spazzolino da denti una volta estratte le lame dalla tosatrice (per la posizione della cavità, vedere la Figura D).</p> <p>RIMONTAGGIO O SOSTITUZIONE DELLA SERIE DI LAME</p> <p>Per rimontare o sostituire la serie di lame, farne scorrere la staffa sulla cerniera della tosatrice (Figura E) e, con quest'ultima in funzione, spingere le lame nella tosatrice per bloccarle al loro posto.</p> <p>TEMPERATURA DELLE LAME</p> <p>A causa dell'alta velocità di funzionamento della tosatrice Andis, controllare spesso la temperatura delle lame, specialmente nel caso delle lame per taglio corto. Se le lame sono troppo calde, immergerle solo nell'Acid Blade Care Plus e applicare Andis Cool Care Plus e quindi l'olio Andis per tosatrici. In caso di lame stabilibili, è possibile cambiare le lame per mantenere una temperatura confortevole; l'uso di più lame della stessa misura è molto diffuso tra i tolettaieri.</p> <p>CURA DELLE LAME DELLA TOSATRICE ANDIS</p> <p>Le lame della tosatrice devono essere oliate prima, durante e dopo ogni uso. La creazione di strisce di peli non tagliati o il rallentamento del taglio sono chiare indicazioni di lubrificazione carente. Applicare alcune goccie d'olio davanti ad ogni taglio delle lame (Figura F). Strutturare via l'olio in eccesso con un panno morbido e asciutto. I lubrificanti in eccesso, in questa eventualità, è necessario rimuoverli per una buona lubrificazione, ma raffreddano molto bene le lame. Per evitare gli infortuni, sostituire sempre le lame rotte o danneggiate. Per eliminare il pelo dalle lame, usare una piccola spazzola o un vecchio spazzolino da denti. Per pulire le lame, si consiglia di versare l'olio per tosatrice Andis in un recipiente poco profondo e di immergere solo le lame, tenendo ancora la tosatrice. Lo sporco ed il pelo eventualmente accumulatisi tra le lame dovrebbero staccarsi. Dopo la pulizia, spingere la tosatrice, asciugare le lame con un panno pulito ed asciutto e riprendere il taglio. Dopo la pulizia, il mancato conseguimento di un taglio soddisfacente è imputabile alla presenza di arcoli o archi frammenti di pelo sulle lame superiore e inferiore. In questa eventualità, è necessario staccare le lame dalla tosatrice. Far scorrere di lato la lama superiore, senza allentare la molla di spinta né liberare completamente la lama dalla molla (vedere la Figura G in merito alla posizione delle lame). Strofinare la superficie esterna con un panno asciutto, pulendolo, per poi applicare una goccia di olio lubrificante in corrispondenza alla linea di contatto tra la lama inferiore e quella superiore e nella scanalatura guida della molla di spinta (Figura G). Successivamente, fa scorrere la lama superiore nella direzione opposta e ripetere il processo. Completata la procedura, far scorrere la lama superiore centrandola su quella inferiore. Appendere o conservare la tosatrice Andis con le lame orientate verso il basso, in modo evitare che l'olio in eccesso penetri nel corpo della tosatrice.</p> <p>SOSTITUZIONE DEL GRUPPO DI AZIONAMENTO DELLE LAME</p> <p>Le lame della tosatrice non conseguono più un buon taglio (provare con ritagli diversi, visto che quello usato al momento potrebbe aver perso il filo), potrebbe essere opportuno sostituire il gruppo di azionamento.</p> <p>Per sostituire il gruppo di azionamento delle lame, intraprendere i seguenti passi:</p> <ol style="list-style-type: none">Rimuovere il gruppo lame (Figura H). Rimuovere il copchetto del gruppo di azionamento (Figura I). Rimuovere le viti di fissaggio del gruppo di azionamento (Figura J). NOTA BENE. Prima di rimuovere il del gruppo di azionamento, notare la posizione (cio torna utile ai fini del riassiembaggio). Rimuovere il gruppo di azionamento delle lame (Figura K). Il cuscinetto deve essere situato nella posizione più bassa. In caso contrario spingerlo con un dito in tale posizione (figura L e M). Montare un nuovo gruppo di azionamento, allineare i fori delle viti e spingerlo verso il basso (Figura K). Montare il nuovo gruppo di azionamento lame serrando le viti di fissaggio (Figura J). Rimontare il copchetto (Figura I). Rimontare le lame (Figura H). <p>SERVIZIO DI RIPARAZIONE IN FABBRICA</p> <p>Quando le lame della tosatrice Andis non sono più affilate a causa dell'uso ripetuto, è consigliabile acquistare una nuova serie di lame dal proprio fornitore Andis o da un centro di assistenza autorizzato Andis.</p> <p>SMALTIMENTO CORRETTO DI QUESTO PRODOTTO</p> <p>Questo marchio indica che questo prodotto non deve essere smaltito con altri rifiuti domestici nei Paesi dell'area Euro. Per evitare potenziali danni all'ambiente e per ridurre l'impatto umano dovuti allo smaltimento incontrollato dei rifiuti, riciclare il prodotto in modo responsabile per favorire una riutilizzazione sostenibile delle risorse materiali. Per restituire il dispositivo usato, utilizzare i sistemi di restituzione e raccolta oppure rivolgersi al rivenditore da cui è stato acquistato il prodotto, che potrà riciclarlo in modo sicuro per l'ambiente.</p>
NEDERLANDS
<p>Gefeliciteer! U heeft net een Andis product van prima kwaliteit gekocht. Zorgvuldig vakmanschap en kwaliteitsdesign kenmerken de Andis producten sinds 1922.</p> <p>BELANGRIJKE VOORZORGSMAATREGELEN Elementaire voorzorgsmaatregelen moeten altijd in acht worden genomen bij gebruik van een elektrisch apparaat (zie hieronder). Lees alle instructies vóór gebruik van de Andis tondeuse. Dit product mag niet door kinderen worden gebruikt.</p> <p>GEVAAR: Neem het volgende in acht om het risico van elektrische schok te beperken:</p> <ol style="list-style-type: none">Probeer nooit een in het water gevallen apparaat uit het water te halen. Trek de stekker onmiddellijk uit het stopcontact. Gebruik de tondeuse nooit in de buurt van water. Gebruik het apparaat niet in het bad of de douche. Plaats of bewaar het apparaat niet waar het in het bad of de wastafel kan vallen of erin kan worden getrokken. Laat het apparaat niet vallen of leg het niet in water of een andere vloeistof. Trek de stekker van het apparaat altijd meteen na gebruik uit het stopcontact. Trek aan de stekker en niet aan het snoer om de stekker uit het stopcontact te halen. Trek de stekker van het apparaat uit het stopcontact voordat u onderdelen reinigt, verwijdert of monteert. <p>WAARSCHUWING: Neem het volgende in acht om het risico van brandwonden, brand, een elektrische schok of letsel bij personen te voorkomen:</p> <ol style="list-style-type: none">Laat een apparaat nooit zonder toezicht achter als de stekker in het stopcontact zit. Dit apparaat kan worden gebruikt door kinderen van 8 jaar en ouder en personen met een lichamelijke, zintuiglijke of verstandelijke handicap of met gebrek aan ervaring of kennis, op voorwaarde dat ze onder toezicht staan of aanwijzingen over het veilige gebruik van het apparaat hebben gekregen en de betreffende gevaren begrijpen.. Er moet toezicht worden gehouden op kinderen om zeker te zijn dat zij niet met het apparaat spelen. Gebruik dit apparaat uitsluitend voor het in deze gebruiksaanwijzing beschreven gebruiksdoel. Gebruik geen opzetstukken die niet door Andis worden aanbevolen. Gebruik dit apparaat nooit als het snoer of de stekker is beschadigd, als het niet naar behoren werkt, als het is gevallen of is beschadigd of in het water is gevallen. Retourneer het apparaat naar een Andis reparatiecenter voor inspectie en reparatie. Houd het netsnoer uit de buurt van verwarmde oppervlakken. Zorg dat u nooit een voorwerp in een opening van het apparaat laat vallen of inbrengt. Gebruik het apparaat niet buiten, waar aerosolproducten (sprays) worden gebruikt of waar zuurstof wordt toegediend. Gebruik dit apparaat niet met een beschadigde kam of kapotte mesjes, omdat de huid hierdoor letsel kan oplopen. Om het apparaat los te koppelen, zet u de schakelaar op uit en trek t u de stekker uit het stopcontact. WAARSCHUWING: Het apparaat tijdens gebruik nooit neerzetten of laten liggen waar het (1) door een dier kan worden beschadigd of (2) aan weer is blootgesteld. Smeer de mesjes regelmatig. Mesjes kunnen heet zijn tijdens het gebruik. Controleer de temperatuur veelvuldig om te voorkomen dat het dier brandwonden oploopt. Het apparaat droog houden.
PORTUGUÊS
<p>Parabéns – Você acabou de fazer uma opção de Primeira Classe quando comprou sua Máquina de Tosa Andis. Mão-de-obra cuidadosa e projeto de qualidade foram as marcas dos produtos Andis desde 1922.</p> <p>SALVAGUARDAS IMPORTANTES Quando estiver usando o aparelho elétrico, devem ser seguidas sempre as precauções básicas, incluindo o seguinte: leia todas as instruções antes de usar a Máquina de Tosa Andis. Este produto não é para uso de crianças.</p> <p>PERIGO: Para reduzir o risco de choque elétrico:</p> <ol style="list-style-type: none">Não tente pegar um aparelho elétrico que caiu na água. Desligue da tomada imediatamente. Nunca use a máquina de tosa próxima à água. Não use enquanto estiver tomando banho ou em um chuveiro. Não coloque o guarde o aparelho elétrico onde ele possa cair ou ser puxado para uma banheira ou pia. Não coloque ou mergulhe na água ou em outro líquido. Desligue sempre este aparelho da tomada elétrica imediatamente após o uso. Tire da tomada segurando e puxando da tomada, não pelo fio. Desligue este aparelho elétrico antes da limpeza, remoção ou montagem das peças. <p>ADVERTÊNCIA: Para reduzir o risco de queimaduras, incêndio, choque elétrico ou lesão às pessoas:</p> <ol style="list-style-type: none">Um aparelho elétrico nunca deve ser deixado funcionando sozinho quando estiver ligado. Este aparelho pode ser usado por crianças com 8 ou mais anos de idade e por pessoas com capacidades físicas, sensoriais ou mentais reduzidas ou falta de experiência e conhecimento, desde que estejam sob supervisão ou tenham recebido ou instrução relativa ao uso seguro do aparelho e compreendam os riscos envolvidos. Crianças devem ser supervisionadas para assegurar que elas não brinquem com o aparelho. Use este aparelho elétrico somente para o seu uso devído conforme descrito neste manual. Não use acessórios não recomendados pela Andis. nunca opere este aparelho elétrico caso ele possua um fio ou tomada com defeito, caso não esteja funcionando corretamente, caso tenha caído ou esteja danificado ou tenha caído na água. Devolva o aparelho elétrico para um Centro de Serviço Andis para inspeção e reparo. Mantenha o fio afastado de superfícies aquecidas. Nunca deixe cair ou coloque nenhum objeto no interior de qualquer abertura. Não use em áreas externas ou opere onde estejam sendo usados produtos com aerosol (spray) ou onde estiver sendo administrado oxigênio. Não use este eletromotico com um pente danificado ou lâmina quebrada, pois pode provocar ferimento à pele. Para desconectar, gire o controle para “desl” e em seguida retire o fio da tomada. ADVERTÊNCIA: Durante o uso, não coloque ou deixe o aparelho elétrico onde ele possa ser (1) danificado por um animal ou (2) exposto ao tempo. Lubrifique as lâminas frequentemente. As lâminas podem ficar aquecidas durante o uso. Verifique com frequência para evitar queimar o animal. Mantenha o aparelho seco. <p>GUARDE ESTAS INSTRUÇÕES</p> <p>INSTRUÇÕES DE OPERAÇÃO</p> <p>Leia as seguintes instruções antes de usar sua nova Máquina de Tosa Andis. Dê a ela o cuidado que um instrumento fino, construído com precisão merece e ela lhe proporcionará anos de serviço. Ligue o fio em uma tomada elétrica, com uma 230-240 volts, corrente elétrica de 50 de ciclos ou conforme observado na unidade.</p> <p>SELEÇÃO DE VELOCIDADE</p> <p>Sua máquina de tosa Andis vem tanto com operação normal ou normal E alta velocidade. Use a ajustagem normal (no. 1) para a maioria das necessidades de corte. Use a ajustagem de alta velocidade (no. 2) para corte de pelos espessos. Para dar partida em uma máquina de tosa movo o botão do interruptor pressionando para baixo no mecanismo de travamento e movendo para a posição desejada. Para parar a tosatrice, aperte para baixo o mecanismo de travamento e movo o botão de interruptor de volta para a posição original. Após o uso da sua máquina de tosa Andis, reenviore o fio e guarde em um local seguro.</p> <p>MANUTENÇÃO DO USUÁRIO</p> <p>A limpeza e a manutenção deste aparelho não devem ser realizadas por crianças sem a supervisão de um adulto.</p> <p>O mecanismo interno da sua máquina de tosa a motor foi lubrificado permanentemente pela fábrica. Além a manutenção recomendada descrita neste manual, nenhuma outra manutenção deve ser realizada, exceto pela Andis Company ou por uma Estação de Serviço de Reparo Autorizada Andis.</p> <p>Se o fio de alimentação estiver danificado, ele deve ser trocado pelo fabricante, seu agente de serviço ou pessoas igualmente qualificadas para evitar um perigo.</p> <p>REMOÇÃO DO CONJUNTO DA LÂMINA</p> <p>Para remover o conjunto da lâmina, assegure-se primeiramente que o motor da sua máquina de tosa tenha sido “DESLIGADO” (OFF). Empurre o mecanismo de liberação da lâmina abaixo da dobradiça da lâmina (Diagrama A). Coloque a lâmina suavemente no mecanismo de liberação de lâmina, empurre para baixo a lâmina, em seguida puxe levemente a lâmina para frente (Diagrama B) e deslize-a para fora da dobradiça da lâmina. Caso a dobradiça da sua lâmina ficar presa fechada e estiver rente à máquina de tosa, use uma chave de fenda pequena para puxar para fora a dobradiça da dobradiça (Diagrama C). NOTA: Pode haver acúmulo de pelo na cavidade frontal do alojamento da dobra da lâmina. Caso isso aconteça, você pode limpar o pelo escovando a cavidade com uma pequena escova ou com uma escova de dentes enxada na lâmina estiver fora da máquina de tosa (Consulte o Diagrama D para obter a localização da cavidade sendo referenciada).</p> <p>RECOLAÇÃO OU TROCA DO CONJUNTO DA LÂMINA</p> <p>Para recolocar ou trocar seu conjunto de lâminas, deslize a braçadeira da lâmina na dobradiça da máquina de tosa (Diagrama E) e com sua máquina de tosa “LIGADA”, empurre a lâmina no sentido da máquina de tosa para a posição.</p> <p>TEMPERATURA DA LÂMINA</p> <p>Devido à natureza da alta velocidade das máquinas de tosa Andis, verifique frequentemente o aquecimento da lâmina, especialmente em lâminas de corte próximo. Caso as lâminas estejam muito aquecidas, mergulhe as lâminas somente no Acid Blade Care Plus ou aplique o Andis Cool Care Plus e em seguida o óleo para Máquina de Tosa da Andis. Caso tenha uma unidade com o mecanismo de troca de lâminas, você pode trocar sua lâmina para manter uma temperatura confortável; usando várias lâminas do mesmo tamanho é popular dentre os que executam o tosa.</p> <p>CURA DELLE LAME DELLA TOSATRICE ANDIS</p> <p>As lâminas devem ser lubrificadas antes, durante e após cada utilização. Caso as lâminas da sua máquina de cortar cabelo estejam listras ou reduzam a velocidade, é um sinal certo de que as lâminas necessitam de óleo. Coloque algumas gotas de óleo no lado frontal e lateral das lâminas do cortador (Diagrama F). Limpe o excesso de óleo das lâminas com um pano macio, seco e lubrificante do tipo spray contendo óleo insulfonado para a boa lubrificação, mas não um excelente meio de resfriamento para a lâmina da máquina de cortar cabelo. Troque sempre lâminas quebradas ou com farpas para evitar lesões. Você pode limpar o excesso de pelo das suas lâminas usando uma pequena escova ou uma escova de dentes. Antes de usar, limpe as lâminas, sugerimos que mergulhe as lâminas somente em uma panela rasa de óleo de Máquina de Cortar Cabelo Andis, enquanto a máquina de cortar cabelo estiver funcionando. Qualquer excesso de pelo e sujeira que tiver se acumulado entre as lâminas deverá sair. Após a limpeza, desligue sua máquina de cortar cabelo e seque as lâminas com um pano limpo seco e mova novamente o corte. Se a limpeza das suas lâminas não resolver seu problema e as lâminas ainda não cortar, podem existir um pouco pedaços finos de pelo presos entre a lâmina superior e a inferior. Caso isso aconteça, você necessará retirar a lâmina da máquina de cortar cabelo. Continue a deslizar a lâmina superior para um lado, sem aflojar a mola de tensão ou mova a lâmina superior completamente para o lado de baixo da dobradiça (Diagrama G). Coloque o óleo para o mecanismo de troca da lâmina. Limpe a superfície entre as lâminas com um pano seco, em seguida coloque uma gota de óleo para máquina de cortar cabelo onde as lâminas superior e inferior se encontram e tambem na ranhura guia da mola de tensão (Diagrama G). Agora deslize a lâmina superior para o lado oposto da lâmina inferior e repita este processo. Após completar este procedimento, deslize a lâmina superior centrando-a sobre a lâmina inferior. Manuseie ou guarde a sua Máquina de Cortar Cabelo Andis com as lâminas para baixo de modo que o excesso de óleo não penetre na caixa da máquina de cortar cabelo.</p> <p>TROCA DO CONJUNTO DE AZIONAMENTO DA LÂMINA</p> <p>Caso as lâminas da máquina de tosa não cortem mais corretamente (assegure de tentar mais de uma lâmina, já que a lâmina que estiver sendo usada pode estar cega), pode ser que o seu conjunto de acionamento da lâmina necessite de troca.</p> <p>Para trocar o conjunto de acionamento da lâmina:</p> <ol style="list-style-type: none">Remova o conjunto de lâminas (Diagrama H). Remova a tampa do acionamento (Diagrama I). Remova os parafusos de montagem de acionamento da lâmina (Diagrama J). NOTA: Antes de remover o conjunto de acionamento da lâmina, observe a forma como ele está posicionado (isto ajudará você na remontagem). Remova o conjunto de acionamento da lâmina (Diagrama K). O manual de acionamento deve estar na su posição mais baixa, caso contrário, mova-o com seu dedo para a posição mais baixa (Diagramas L& M). Coloque o novo conjunto de acionamento, alinhe os orifícios do parafuso e aperte para baixo (Diagrama K). Remova o acionamento da lâmina montando os parafusos (Diagrama J). Recolque a tampa do acionamento (Diagrama I). Troque a lâmina (Diagrama H). <p>SERVIZO DE REPARO DA FÁBRICA</p> <p>Quando as lâminas da sua máquina de tosa Andis ficam cegas após uso repetido, é aconselhável comprar um novo conjunto de lâminas disponíveis através de um fornecedor Andis ou através de uma Estação de Reparo Autorizada Andis.</p> <p>DESCARTE CORRETO DESTO PRODUTO</p> <p>Esta marcação indica que este produto não deve ser descartado com outros detritos domésticos em toda a Europa. Para evitar possíveis danos ao meio ambiente e ao sistema humano devido ao descarte descontrolado de detritos, recicle-o de forma responsável para promover a reutilização sustentável dos recursos materiais. Para devolver seu aparelho usado, use os sistemas de devolução e coleta ou entre em contato com o varejista onde o produto foi comprado. Você pode levar este produto para reciclagem ambiental segura.</p>
简体中文
<p>祝贺您 – 购买 Andis 电剪是您步入一流行列的标志。自从 1922 年开始，精湛的艺术和高品质的设计已经成为 Andis 产品的品牌保证。</p> <p>重要的安全事项 当您使用电剪时，应始终遵循一些基本注意事项，包括以下几点：使用 Andis 电剪之前请阅读所有说明。请不要让孩子使用本产品。</p> <p>危险：要降低电击风险，请注意以下事项： 1. 请不要接触落入水中的电器。立即拔出插头。切勿在靠近水的地方使用电剪。 2. 请勿在洗澡和淋浴时使用。 3. 请勿在可能会跌入或拖入浴盆或浴池的地方放置或存放电剪。请勿将电器放入或掉入水中或其他液体中。 4. 总是在使用后立即拔出此电剪与电源线连接的接头。抓住并拖动插头（而不是电源线）拔出插头。 5. 在清洁、拆卸或组装部件之前拔出此电器的插头。</p> <p>警告：要避免烧伤、起火、电击或人身伤害，请执行以下操作： 1. 将此电剪插入电源时，应该一直有人在场看守。 2. 本设备可供 8 岁或 8 岁以上儿童和身体不健全、感官或智力能力缺乏或者缺少经验和知识的人员使用，但是这些人员需要在监督和指导下安全使用本设备，且了解相关的危险。 3. 儿童不可玩弄电剪。 4. 此电器仅用于于本手册中说明的用途。请勿使用非 Andis 推荐的附件。 5. 请勿在以下情况使用此电器：此电器的电源线或插头损坏、此电器工作不正常、此电器落地摔坏或插入插头脱落水中。请将此电剪送回到 Andis 授权的维修站进行检查和维修。 6. 请将电源线远离热表面。 7. 切勿将任何物体掉入或插入到任何开口中。 8. 请勿在户外使用，或在使用气雾（喷雾）产品或输氧的环境中使用。 9. 请勿将此电剪与损坏的梳子或断裂的刀片一起使用，因为这可能会划伤皮肤。 10. 要断开电源，请将控件调节为“关”，然后从电源插座拔出插头。 11. 警告：在使用期间，请勿将此电剪放在以下环境中：可能被动物损坏 (1) 或 (2) 暴露于室外。 12. 经常给刀片上油。在使用期间，刀片可能变热。请经常检查这种情况，以避免烫伤动物。 13. 保持电剪干燥。</p> <p>请保存这些说明</p> <p>在您使用的新 Andis 电剪之前请阅读以下说明。本器械优质精巧，请小心爱惜，以供您长年使用。将电源线插入电线插头，使用 230-240 伏、50 个周期的交流电，或按电器上的说明操作。</p> <p>档速选择</p> <p>Andis 电剪具有标准档和高速档设置。对于大多数毛发，使用标准档（设置 #1）即可进行修剪。对于比较厚重的毛发，则使用高速档（设置 #2）。要启动电剪，请按下锁定装置并打开按钮移动至所需位置即可。如果要关闭，则按下锁定装置并打开按钮移回原位。使用完 Andis 电剪之后，重新缠绕电源线并将其保存在安全处。</p> <p>用户维护</p> <p>儿童在没有监督的情况下不能对本电剪进行清洁和用户维护。</p> <p>您的电剪内部机械装置在出厂时已经进行了永久性润滑。除了本手册中的建议维护之外，无须再进行其他维护，除非 Andis 公司或 Andis 授权的售后服务人员要求进行检查。</p> <p>如果出现设备损坏，则必须由制造商、服务代理商或类似有资格的人员来更换，以避免发生危险。</p> <p>拆卸刀片组</p> <p>要拆卸刀片组，首先请确保电剪的电机已经“关闭”。推动刀片铰链下方的刀片松紧装置（图 A）。当您向下推动刀片松紧装置时，下推刀片，然后轻轻将刀片向前推出（图 B），使其从刀片铰链上滑出。如果您的刀片铰链啮合但自己已与电剪对齐，请使用一个小的标准螺丝起子将铰链的搭扣撬出（图 C）。注意：毛发可能积存在刀片下的前部空间中。如果出现这种情况，您可以在从电剪刀下刀片后，使用小刷子或旧牙刷将此空间中的毛发清除干净（请参见图 D 以了解此空间所在位置）。</p> <p>重新装上或更换刀片组</p> <p>要重新装上或更换刀片组，请将刀片支架滑到电剪的铰链上（图 E），然后在电剪处于“打开”的状态下，将刀片向电剪刀推入以锁定位置。</p> <p>刀片温度</p> <p>由于 Andis 电剪的高速性能，请经常查看刀片发热情况，尤其是对于封闭式剪刀片刀。如果刀片温度太高，请先在 Acid Blade Care Plus 中浸泡刀片，或者在上刀片上使用 Andis Cool Care Plus 然后涂上 Andis 电剪刀油。如果您的电剪刀的刀片部件，您可以更换刀片，以保持刀片的正常温度；大多数美容师都使用多个同样规格的刀片。</p> <p>电剪刀片的维护和保养</p> <p>在每次使用前、使用中和使用后都应该给刀片上油。如果刀片在修剪毛发时留下条纹或速度变慢，这就明显说明刀片需要上油。请在工作刀片的前端和两侧滴一两滴油（图 F）。请用电吹干燥刀片上多余的油。喷雾式润滑剂所内含的不足以保证良好的润滑，但可以作为很好的电剪刀片冷冻剂使用。请及时替换被碰或有刻痕的刀片以防意外伤害。您可以使用小刷子或旧牙刷清除刀片上多余的毛发。要清洁刀片，我们建议您用电剪运行时将刀片浸入一浅盘 Andis 电剪刀油。此时刀片之间积存的任何多余毛发和脏物都将被清洗出来。之后，关闭电剪并使用清洁干燥的布将刀片擦干，然后再启动电剪即可。如果上述方法还不能使您的电剪恢复正常，那么可能得一些毛发堵在了上下刀片之间。如果是这样，您需要将刀片抽出电剪。然后将刀片滑到一边，但不要松拉弹簧臂或将下刀片从拉簧臂下面完全移出（请参见图 G 以了解刀片位置）。使用酒精清洁剂将布擦掉刀片之间的表面，然后在再将它下刀片接合以及拉簧臂的滑槽中各滴一两滴电剪刀油（图 G）。现在再将上刀片滑到下刀片的另一旁，并重复此过程。完成这些步骤之后，将上刀片滑到中间，拿放或存放 Andis 电剪刀时使刀片朝下，这样多余的润滑油就不会流入电剪内部。</p> <p>更换刀片传动装置组件</p> <p>如果您的电剪刀不再正常工作，请多换几个刀片试试，因为可能是您正在使用的刀片钝化，如果是刀片原因，则可能是您的刀片驱动装置组件需要更换。</p> <p>要更换刀片驱动装置组件：</p> <ol style="list-style-type: none">卸下刀片组（图 H）。 卸下传动装置盖（图 I）。 卸下刀片传动装置螺丝（图 J）。 在卸下刀片传动装置组件之前，请留意其组装的方式（这将有助于您再次组装）然后即可卸下刀片传动装置组件（图 K）。 传动轴承应位于其最低位置，如果没有，请手动将其移动到最低位置（图 L 和 M）。 安装新的驱动组件，对齐螺丝孔并将其放下（图 N）。 重新装上传动装置盖（图 I）。 重新装上刀片（图 N）。 <p>工厂维修服务</p> <p>当您的 Andis 电剪刀因过度重复使用变得迟钝时，建议您通过 Andis 供应商或通过 Andis 授权维修站购买一套新的刀片。</p> <p>本产品的正确处理办法</p> <p>此标志表示在欧盟地区本产品不应同其他家庭废弃物一同进行处理。为防止因不受控制的废弃物处理而对环境或人身健康可能造成 的危害，请负责地对其进行回收，以提高材料资源利用的可持续性。要返回使用过的设备，请使用返回和收集系统，或者联系出售此产品的零售商。他们可以使用此产品进行环境安全回收处理。</p> <p>警告：当您操作水龍頭時切勿拿放 Andis 電剪，切勿將電剪放在水龍頭下或放入水中。可能有電擊危險，也可能損壞您的電剪。ANDIS 公司將不會對此類疏忽造成的傷害負任何責任。</p>
ATTENZIONI
<p>Non toccare mai la tosatrice Andis mentre si apre o chiude un rubinetto e non tenerla mai sotto l'acqua corrente né immergerla in altri liquidi; pena il rischio di folgorazione e di danneggiamento della tosatrice. LA ANDIS COMPANY non si assume alcuna responsabilità di alcuna lesione causata dall'imprudenza.</p> <p>LET OP: Gebruik de Andis tondeuse nooit terwijl u een waterkraan bedient. De tondeuse nooit onder de kraan houden of in water onderdompelen. Er is gevaar voor een elektrische schok en beschadiging van de tondeuse. ANDIS COMPANY aanvaardt geen aansprakelijkheid voor letsel voortvloeiend uit dergelijke onachtzaamheid.</p> <p>CUIDADO: Nunca manuseie a sua Máquina de Tosa Andis enquanto estiver operando uma torneira e nunca segure a sua máquina de tosa debaixo de uma torneira ou na água. Há risco de choque elétrico e dano à sua máquina de tosa. A ANDIS COMPANY não será responsável no caso de lesão causada por descuido.</p>